

www.somfy.com

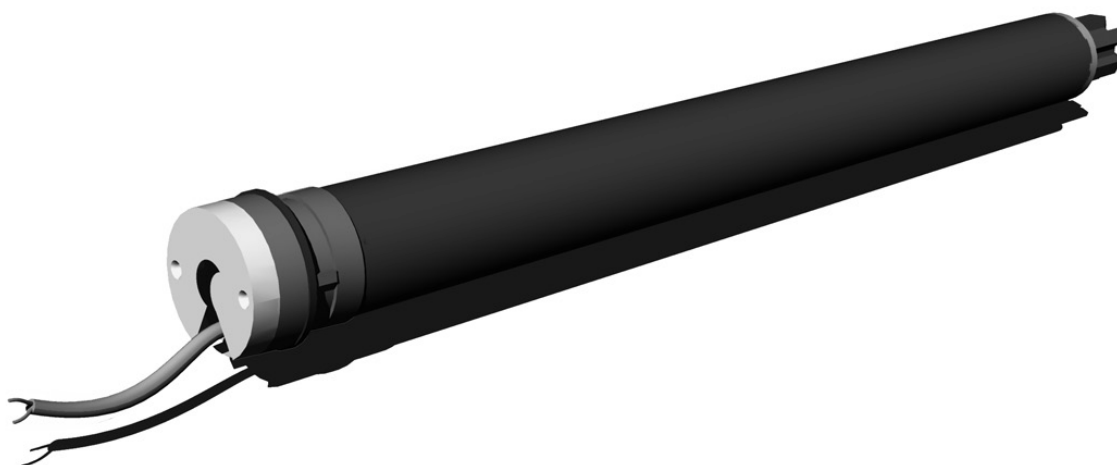

Sonesse[®] 40 RTS

Návod k montáži a použití



Ref: 5064823A

OBSAH

1 Úvod

2 Bezpečnost

2.1 Obecné informace

2.2 Všeobecné bezpečnostní pokyny

3 Montáž

4 Uvedení do provozu

4.1 Programování ovladače RTS

4.2 Kontrola směru otáčení

4.3 Nastavení koncových poloh

4.4 Spárování s uživatelským ovladačem RTS

4.5 Volba ovládacího režimu: roletový nebo žaluziový režim

4.6 Oblíbená poloha: mezipoloha MY

Nastavení polohy MY

5 Obsluha

5.1 Roletový režim: Povely Nahoru, Dolů, Stop a MY

5.2 Žaluziový režim: Povely Nahoru, Dolů, Stop a MY

6 Funkce sluneční automatiky

6.1 Úvod

6.2 Poloha „Slunce nesvíí“

7 Změna nastavení

7.1 Změna nastavení koncových poloh

7.2 Oblíbená poloha: Polohy MY

Změna polohy MY / Vymazání polohy MY

7.3 Změna směru otáčení pohonu

7.4 Změna směru naklápění lamel

7.5 Nastavení citlivosti kolečka

7.6 Náhrada za ztracený dálkový ovladač

7.7 Spárování nového /zrušení spárování stávajícího ovladače RTS

7.8 Spárování / zrušení spárování bezdrátových čidel RTS

7.9 Návrat pohonu do výrobního stavu

8 Možné závady a jejich odstranění

9 Technické údaje

10 Životní prostředí

1 Úvod

Popis výrobku

Pohon Sonesse® 40 je určen výhradně k použití v interiéru.

Pohon Sonesse® 40 je určen k použití s těmito koncovými výrobky interiérového stínění: látkové rolety, žaluzie, římské rolety, plisé a buňkovité plissé, projekční plátna.

Pohon Sonesse® 40 je speciálně navržen s ohledem na mimořádně tichý chod.

Upozornění: Pohon Sonesse® 40 RTS nespolupracuje s bezdrátovými čidly větru.

2 Bezpečnost

2.1 Obecné informace

- Tento výrobek společnosti Somfy musí být instalován odborným pracovníkem profesionální montážní firmy, pro kterého je tento návod určen.
- Před instalací ověřte, zdali je výrobek použit ve shodě s jeho určením a s odpovídajícím příslušenstvím.
- Návod popisuje montáž, uvedení do provozu a obsluhu tohoto výrobku.
- Technický pracovník provádějící montáž je také odpovědný za dodržení norem a právních předpisů platných v zemi, v níž montáž provádí, a musí zákazníka informovat o používání a údržbě výrobku.
- Jakékoli použití, které se neshoduje s instrukcemi společnosti Somfy, není povoleno. Použití výrobku pro jiné účely, než ty stanovené společností Somfy, nebo jakékoli nedodržení pokynů uvedených v tomto návodu, má za následek ztrátu záruky a společnost Somfy se v takovém případě zříká jakékoli odpovědnosti.

2.2 Zvláštní bezpečnostní pokyny

V této části jsou vysvětleny další bezpečnostní pokyny, které musejí být dodržovány společně s obecnými zásadami, a které jsou obsaženy také v příloženém dokumentu «Bezpečnostní pokyny»

Pohon nikdy
nenamáčejte!



Chraňte
pohon před
nárazy!



Do pohonu
nevrtejte!



Zabraňte pádům!



3 Montáž

Příprava pohonu

- 1) Nasadte na pohon adaptér (a) a unášec (b).
- 2) Změřte vzdálenost (L) mezi unášečem a hlavou pohonu.

Příprava hřídele

- 1) Hřídel upravte na potřebnou délku.
- 2) Začistěte hrany a odstraňte piliny a jiné nečistoty. U přesných hřídelí vysekněte výřez o rozměrech (viz obrázek): $e = 7 \text{ mm}$ $h = 10 \text{ mm}$

Vsunutí pohonu do hřídele

- 1) Vsuňte pohon do hřídele.
U přesných hřídelí vsuňte výstupek adaptéru do výřezu trubice.
- 2) Připevněte hřídel k pohonu pomocí samořezných šroubů nebo ocelových nýtů v závislosti na rozměrech ($L - 5 \text{ mm}$).

Připevnění připraveného pohonu k držákům

- Pokud je to nutné, přišroubujte držák k hlavě pohonu.
- 1) Připravený pohon připevněte ke koncovému držáku (c).
 - 2) Připravený pohon připevněte k držáku motoru (d).

Elektrické zapojení

- 1) Odpojte napájecí napětí.
- 2) Zapojte pohon podle následujícího barevného značení žil:

- | | | |
|---|-------|--------------|
| 1 | modrá | nulový vodič |
| 2 | hnědá | fázový vodič |

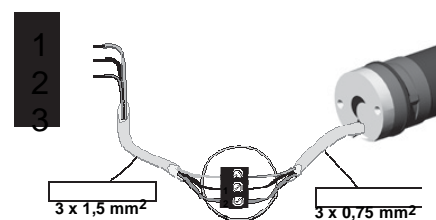
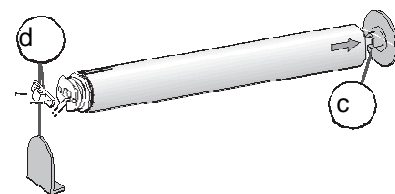
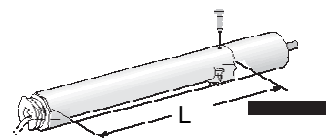
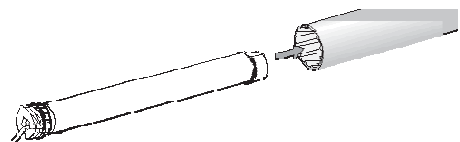
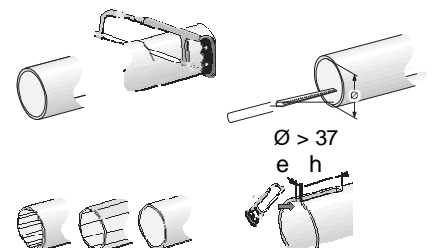
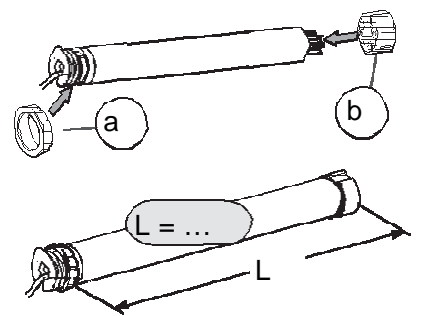

4 Uvedení do provozu

4.1 Spárování s ovladačem RTS

Zapněte napájecí napětí.

Stiskněte současně tlačítka NAHORU a DOLŮ na dálkovém ovladači. Clona se krátce pohne nahoru a dolů. Ovladač je dočasně spárován s pohonem jako nastavovací.

4.2 Kontrola směru otáčení

1) Stiskněte na ovladači RTS tlačítko NAHORU:

a) Pokud se clona pohybuje nahoru (a), pohon se otáčí správným směrem: dále viz kapitola «Nastavení koncových poloh».

b) pokud se clona pohybuje dolů (b), pohon se otáčí nesprávným směrem: přejděte k bodu 2.

2) Stiskněte na ovladači RTS tlačítko MY, dokud se clona krátce nepohne nahoru a dolů: směr otáčení byl změněn.

3) Stiskněte tlačítko NAHORU na ovladači RTS a zkontrolujte směr otáčení pohonu.

4.3 Nastavení koncových poloh

Nastavení koncových poloh lze provést v libovolném pořadí.

1) Stiskněte a podržte tlačítko NAHORU a nastavte clonu do požadované horní polohy. Podle potřeby upravte horní polohu pomocí tlačítek NAHORU a DOLŮ.

2) Stiskněte na ovladači současně tlačítka MY a DOLŮ, a jakmile se clona začne pohybovat, tlačítka uvolněte. Horní koncová poloha je uložena do paměti.

3) Po dosažení požadované dolní koncové polohy stiskněte tlačítko MY. V případě potřeby upravte dolní koncovou polohu pomocí tlačítek NAHORU a DOLŮ.

4) Stiskněte současně tlačítka MY a NAHORU a uvolněte je v okamžiku, kdy se clona začne pohybovat.

Dolní koncová poloha je uložena do paměti. Clona se začne pohybovat nahoru a zastaví v horní koncové poloze.

5) Pro potvrzení koncových poloh stiskněte tlačítko MY a podržte jej, dokud se clona krátce nepohne nahoru a dolů. Koncové polohy jsou uloženy do paměti.

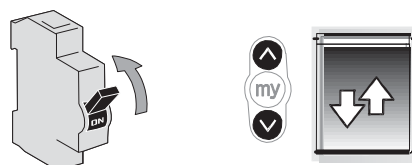

1

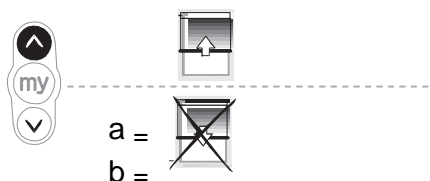

2



3

1



2

3



4

5



4.4 Spárování s uživatelským ovladačem RTS.

Po uložení koncových poloh do paměti nastavovací ovladač bude i uživatelský: Krátce stiskněte programovací tlačítko na zadní straně ovladače. Clona se krátce pohne nahoru a dolů. Ovladač je uložen do paměti.

NEBO

Po vypnutí napájecího napětí

- 1) Vypněte napájení.
- 2) Po zapnutí napájení se clona krátce pohne nahoru a dolů.
- 3) Stiskněte na ovladači RTS současně tlačítka NAHORU a DOLŮ. Clona se krátce pohne nahoru a dolů.
- 4) Krátce stiskněte programovací tlačítko na zadní straně ovladače. Clona se krátce pohne nahoru a dolů. Ovladač je uložen do paměti.

4.5 Volba ovládacího režimu: roletový nebo žaluziový režim

Sonesse® 40 RTS umožňuje práci ve dvou ovládacích režimech: pro žaluzie a pro rolety. Z výroby je pohon Sonesse® 40 RTS nastaven do roletového režimu.

Tento postup umožňuje nastavení pohonu Sonesse® 40 RTS podle druhu clony, se kterou je používán.

Nastavte clonu do libovolné polohy mimo obě koncové polohy.

- 1) Stiskněte současně tlačítka NAHORU a DOLŮ dokud se clona krátce nepohne nahoru a dolů.
- 2) Stiskněte a podržte současně tlačítka MY a DOLŮ, se clona krátce nepohne nahoru a dolů. Ovládací režim byl změněn z roletového na žaluziový (nebo naopak).

4.6 Oblíbená poloha: Mezipoloha MY Nastavení mezipolohy MY

Nastavte clonu do požadované mezipolohy pomocí tlačítek NAHORU a DOLŮ a poté stiskněte a podržte tlačítko MY, dokud se clona krátce nepohne nahoru a dolů.

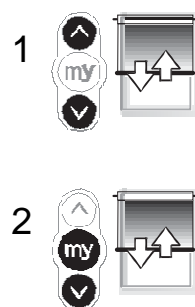
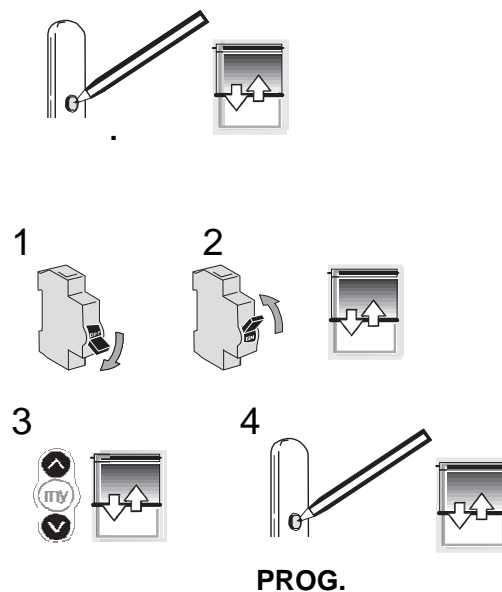

5 Obsluha

5.1 Roletový režim:

Povely Nahoru, Dolů, Stop a MY

1) Pro přejetí clony z jedné koncové polohy do druhé stiskněte na dálkovém ovladači tlačítko NAHORU nebo DOLŮ.

2) Pro zastavení clony stiskněte tlačítko MY.

3) Vyvolání mezipolohy je možné pouze tehdy, pokud je clona v klidu.

Pro nastavení clony do mezipolohy MY stiskněte krátce tlačítko MY.

5.2 Žaluziový režim:

Povely Nahoru, dolů, Stop a MY

1) Pro přejetí clony z jedné koncové polohy do druhé stiskněte krátce (méně než 0,5 s) tlačítko NAHORU nebo DOLŮ.

2) Pro zastavení clony stiskněte tlačítko MY.

3) Vyvolání mezipolohy je možné pouze tehdy, pokud je clona v klidu.

Pro nastavení clony do mezipolohy MY stiskněte krátce tlačítko MY

Žaluzie nejdříve sjede až do dolní koncové polohy a poté se nastaví do uložené mezipolohy.

4) Pro naklápění lamel stiskněte a přidržte tlačítka NAHORU nebo DOLŮ, nebo použijte ovládací kolečko na ovladači, dokud lamely nedosáhnou požadované polohy.

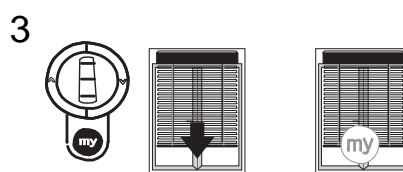
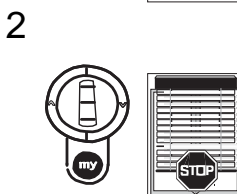
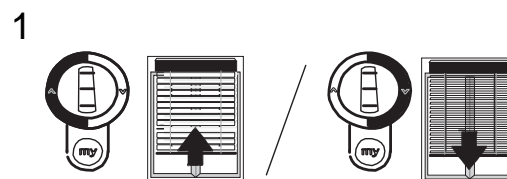
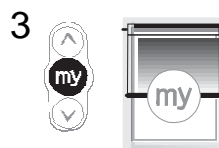
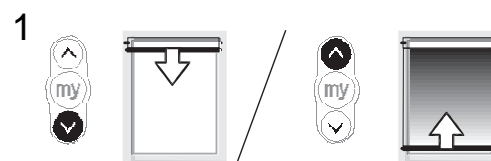

6 Funkce sluneční automatiky

6.1 Úvod

Pro tuto funkci potřebujete dálkový ovladač typu Telis Soliris.

Z výroby je funkce sluneční automatiky vypnuta.

1) Sluneční automatiku zapnete podržením příslušného tlačítka na dálkovém ovladači Telis Soliris, dokud se clona krátce nepohne nahoru a dolů.

2) Sluneční automatiku vypnete podržením příslušného tlačítka na dálkovém ovladači Telis Soliris, dokud se clona krátce nepohne nahoru a dolů

Stav sluneční automatiky je indikován kontrolkou na dálkovém ovladači Telis Soliris RTS (blíže viz návod k použití ovladače).

Pokud intenzita slunečního svitu překročí intenzitu nastavenou na slunečním čidle Soliris Sensor RTS, je po 2 minutách vyslán signál do pohonu clony.

Clona se nastaví do mezipolohy MY nebo do dolní koncové polohy, pokud nebyla žádná mezipoloha MY nastavena.

Pokud intenzita slunečního svitu klesne pod úroveň intenzity nastavenou na slunečním čidle Soliris Sensor RTS, clona se nastaví do polohy „slunce nesvítí“ nebo zůstane ve stávající poloze (dolní koncová poloha nebo poloha MY), pokud nebyla žádná poloha „slunce nesvítí“ nastavena.

Informace o nastavení polohy „slunce nesvítí“ viz kapitola 6.2.

Tento pohon nepodporuje funkci větrné automatiky a nespolupracuje s bezdrátovými čidly větru.

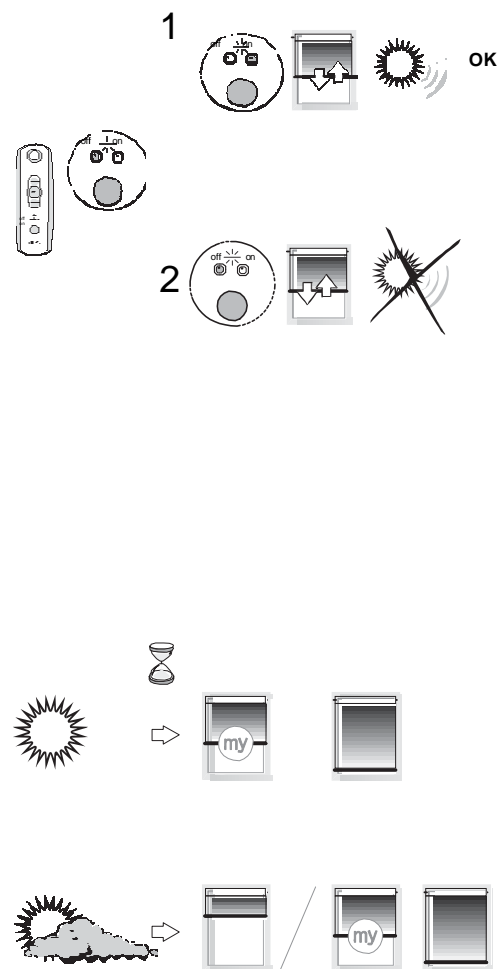

6.2 Poloha „slunce nesvítí“

Tato funkce je dostupná, pouze pokud je nastavena mezipoloha MY.

1) Nastavení polohy pro stmívání

Současně stiskněte a podržte tlačítka MY a DOLŮ, dokud se clona nezačne pohybovat.
Žaluziový režim: Clona sjede do dolní koncové polohy a poté do mezipolohy MY.

Roletový režim: Clona se nastaví do mezipolohy MY.

Nastavte clonu do požadované polohy pomocí tlačítek NAHORU a DOLŮ.

Stiskněte a podržte tlačítko MY, dokud se clona krátce nepohne nahoru a dolů.

Poloha pro „slunce nesvítí“ je nastavena a uložena.

2) Změna polohy „slunce nesvítí“

Stiskněte a podržte tlačítka MY a DOLŮ, dokud se clona nezačne pohybovat.

Žaluziový režim: Clona sjede do dolní koncové polohy a poté do polohy „slunce nesvítí“.

Roletový režim: Clona se nastaví do polohy „slunce nesvítí“.

Nastavte clonu do nové požadované polohy pomocí tlačítek NAHORU a DOLŮ.

Stiskněte a podržte tlačítko MY, dokud se clona krátce nepohne nahoru a dolů.

Poloha „slunce nesvítí“ je změněna.

3) Vymazání polohy „slunce nesvítí“

Stiskněte a podržte tlačítka MY a DOLŮ, dokud se clona nezačne pohybovat.

Žaluziový režim: Clona sjede do dolní koncové polohy a poté do polohy „slunce nesvítí“.

Roletový režim: Clona se nastaví do polohy „slunce nesvítí“.

Stiskněte a podržte tlačítko MY, dokud se clona krátce nepohne nahoru a dolů.

Poloha „slunce nesvítí“ je vymazána.

1

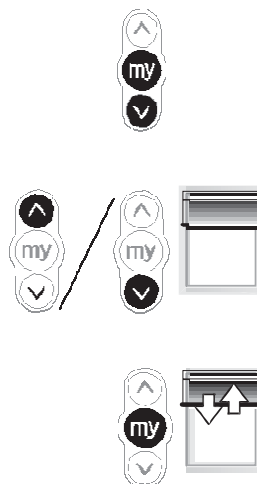

2

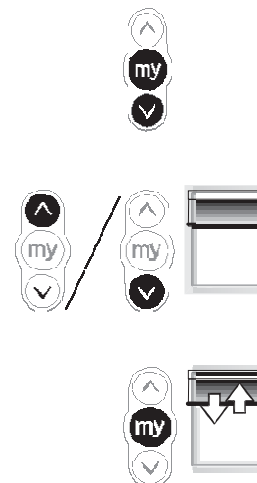

3

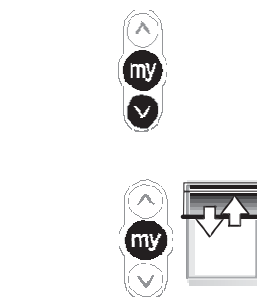

7 Změna nastavení

7.1 Změna nastavení koncových poloh

HORNÍ KONCOVÁ POLOHA

1) Stiskněte tlačítko NAHORU a nechte clonu vyjet až do stávající horní koncové polohy.

2) Současně stiskněte a podržte tlačítka NAHORU a DOLŮ, dokud se clona krátce nepohne nahoru a dolů.

3) Stiskněte a podržte tlačítka NAHORU nebo DOLŮ a nastavte clonu do nové požadované polohy.

4) Pro potvrzení nové koncové polohy stiskněte a podržte tlačítko MY, dokud se clona krátce nepohne nahoru a dolů.

DOLNÍ KONCOVÁ POLOHA

1) Stiskněte tlačítko DOLŮ a nechte clonu sjet až do stávající dolní koncové polohy.

2) Současně stiskněte a podržte zároveň tlačítka NAHORU a DOLŮ, dokud se clona krátce nepohne nahoru a dolů.

3) Stiskněte a podržte tlačítka NAHORU nebo DOLŮ a nastavte clonu do nové požadované polohy.

4) Pro potvrzení nové koncové polohy stiskněte a podržte tlačítko MY, dokud se clona krátce nepohne nahoru a dolů.

7.2 Oblíbená poloha: Poloha MY

1) Změna mezipolohy MY

Pro změnu polohy MY nastavte clonu do nové požadované polohy MY pomocí tlačítek NAHORU a DOLŮ, a poté stiskněte a podržte tlačítko MY, dokud se clona krátce nepohne nahoru a dolů.

2) Vymazání mezipolohy MY

Stiskněte tlačítko MY a nechte clonu najet do mezipolohy.

Pak stiskněte a podržte tlačítko MY, dokud se clona krátce nepohne nahoru a dolů.

Mezipoloha byla vymazána, není uložena žádná mezipoloha

Upozornění: vymazání mezipolohy může ovlivnit činnost sluneční automatiky, viz kapitola 6.

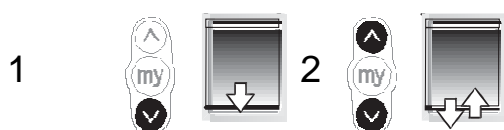
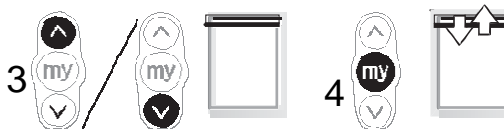
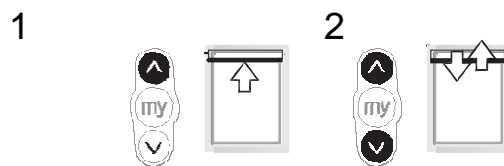

7.3 Změna směru otáčení pohonu

Nastavte clonu do libovolné polohy mimo obě koncové polohy.

1) Současně stiskněte tlačítka NAHORU a DOLŮ dokud se clona krátce nepohne nahoru a dolů.

2) Stiskněte a podržte tlačítko MY, dokud se clona krátce nepohne nahoru a dolů a změní se směr otáčení pohonu.

3) Stiskněte tlačítko NAHORU a zkontrolujte směr otáčení.

Směr otáčení pohonu je změněn.

7.4 Změna směru naklápění lamel na otáčení kolečka

Nastavte clonu do libovolné polohy mimo obě koncové polohy.

1) Současně stiskněte tlačítka NAHORU a DOLŮ, dokud se clona krátce nepohne nahoru a dolů.

2) Stiskněte současně tlačítka NAHORU, MY a DOLŮ, dokud se clona krátce nepohne nahoru a dolů.

Směr naklápění lamel vzhledem ke směru otáčení kolečka je změněn.

7.5 Změna nastavení citlivosti kolečka (změna velikosti naklonění na jeden krok)

1) Stiskněte současně tlačítka NAHORU, DOLŮ a MY, dokud se clona dvakrát krátce nepohne nahoru a dolů.

2) Pro změnu citlivosti ovládacího kolečka použijte tlačítka NAHORU a DOLŮ. Výsledek můžete ihned vyzkoušet použitím rolovacího kolečka.

3) Nové nastavení uložíte stiskem a podržením tlačítka MY, dokud se clona krátce nepohne nahoru a dolů.

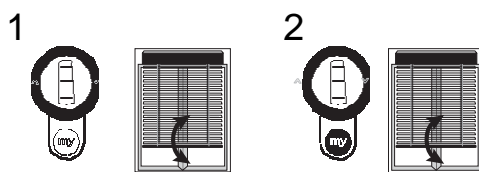
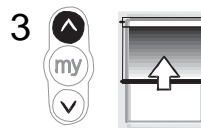
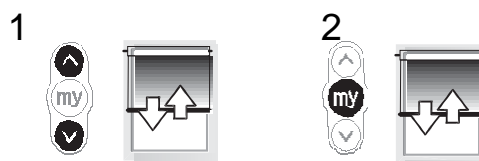

x 2

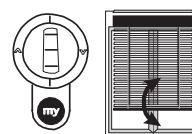

7.6 Náhrada za ztracený dálkový ovladač

Poznámka: Dále popsaným postupem vymažete všechny spárované dálkové ovladače, ale koncové polohy, mezipoloha a spárovaná bezdrátová čidla zůstanou uloženy v paměti.
Poznámka: Vypínejte napájení pouze od od pohonu jehož dálkový ovladač chcete nahradit

- 1) Vypněte napájení na 2 sekundy.
 - 2) Znovu zapněte napájení na 10 až 15 sekund.
 - 3) Vypněte napájení na 2 sekundy.
 - 4) Znovu zapněte napájení: clona se dá na dobu asi 5 s do pohybu (pokud je clona v koncové poloze, pouze se krátce pohne nahoru a dolů).
- Stiskněte tlačítko PROG. (B) na novém ovladači RTS, dokud se clona krátce nepohne nahoru a dolů: všechny dříve spárované ovladače RTS budou vymazány a s pohonem bude spárován pouze tento nový ovladač RTS.

7.7 Spárování nového /zrušení spárování stávajícího ovladače RTS

Poznámka: postup pro spárování / zrušení spárování je shodný.

Vyberte dálkový ovladač (A), který je s pohonem spárován.

Pozor! Tento vybraný ovladač nesmí být spárován s jiným pohonem nebo zařízením! Stiskněte a podržte programovací tlačítko PROG na ovladači (A), dokud se pohon krátce nepohne nahoru a dolů: pohon je v programovacím režimu. Krátce stiskněte tlačítko PROG. na ovladači (B): clona se krátce pohne nahoru a dolů. Ovladač (B) je spárován s pohonem nebo jeho spárování bylo zrušeno.

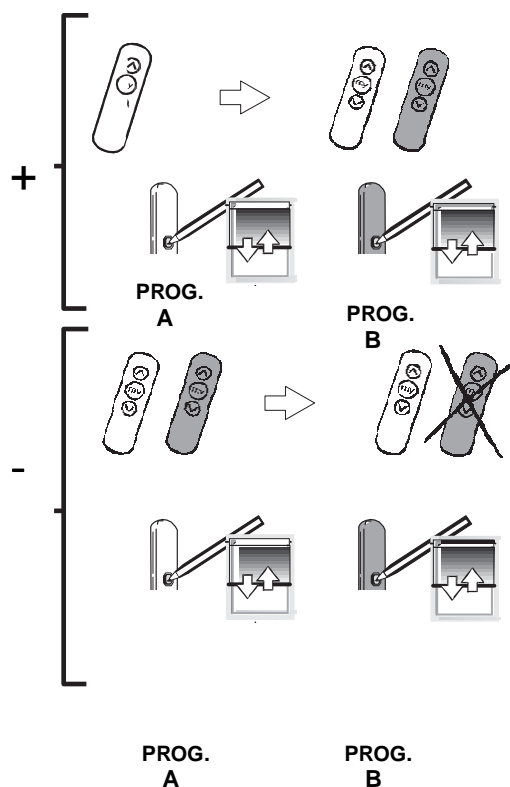
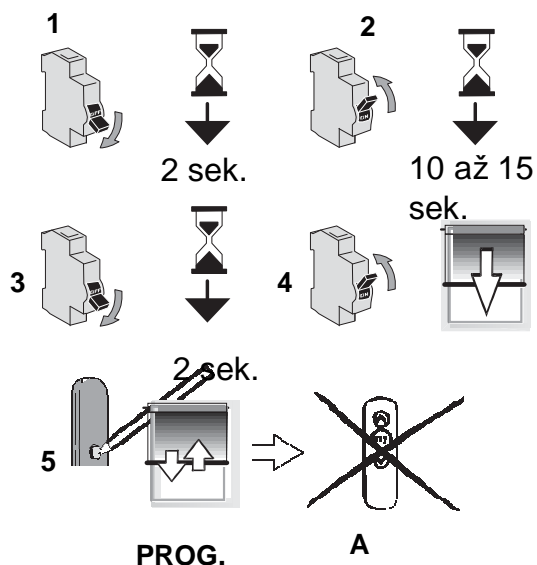

7.8 Spárování / zrušení spárování bezdrátových čidel RTS

Poznámka: postup pro spárování / zrušení spárování je shodný.

Vyberte dálkový ovladač (A), který je s pohonem spárován.

Pozor! Tento vybraný ovladač nesmí být spárován s jiným pohonem nebo zařízením!

Stiskněte a podržte programovací tlačítko PROG na ovladači (A), dokud se pohon krátce nepohne nahoru a dolů: pohon je v programovacím režimu..

Krátce stiskněte tlačítko PROG na bezdrátovém čidle RTS (C):

Clona se krátce pohne nahoru a dolů.

Bezdrátové čidlo (C) je spárováno s pohonem / jeho spárování s pohonem bylo zrušeno.

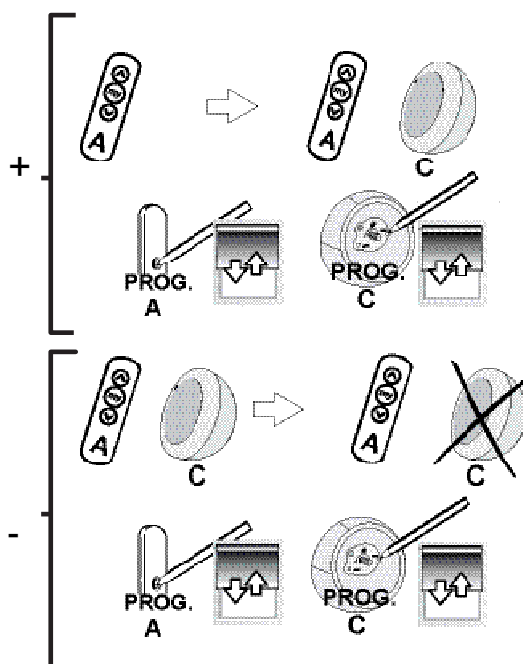

7.9 Návrat pohonu do výrobního stavu

Poznámka: Dále popsáním postupem vymažete všechny spárované ovladače i bezdrátová čidla RTS, koncové polohy a mezipolohy.

Poznámka: Vypínejte napájení pouze od pohonu,

který má být uveden do výrobního stavu!

Poznámka: Před odpojením napájecího napětí nastavte clonu přibližně doprostřed její dráhy.

1) Vypněte napájení na 2 sekundy.

2) Znovu zapněte napájení na 10 až 15 sekund.

3) Vypněte napájení na 2 sekundy.

4) Znovu zapněte napájení: clona se dá na dobu asi 5 s do pohybu (pokud je clona v koncové poloze, pouze se krátce pohne nahoru a dolů).

5) Stiskněte tlačítko PROG. (A) na ovladači RTS, dokud se clona dvakrát po sobě krátce nepohne nahoru a dolů. Paměť pohonu je vymazána, pohon se nachází ve výrobním stavu.

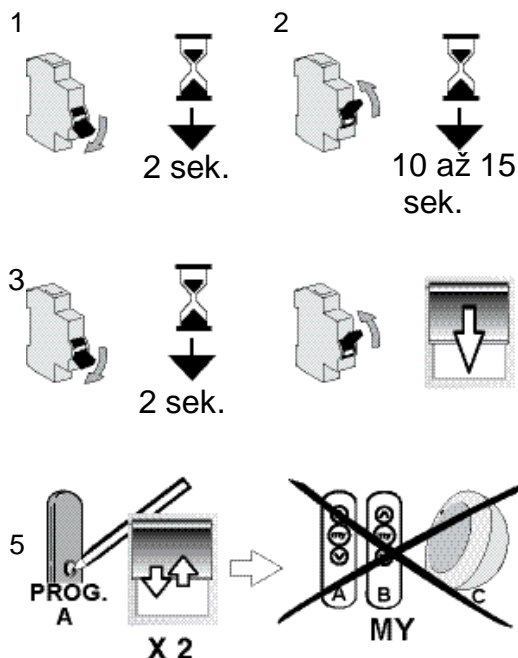

8 Možné závady a jejich odstranění

Pohon nepracuje:

Zkontrolujte:

- Elektrické zapojení motoru.
- Parametry napájecího napětí.
- Kompatibilitu dálkového ovladače.
- Spárování dálkového ovladače.
- Přehřátí pohonu, aktivovala se tepelná ochrana (počkejte na ochlazení pohonu).

Koncový výrobek se předčasně zastaví:

Zkontrolujte:

- Zda pohon při otáčení nereaguje na koncové polohy.
- Zda je adaptér řádně připevněn k hřídeli.
- Zda jsou koncové polohy správně nastaveny.
- Zda je hmotnost clony v povoleném rozsahu.

Zařízení je příliš hlučné:

Zkontrolujte:

- Zda jsou adaptér a unášec správně zvoleny pro použitou hřídel.
- Zda je mechanická vůle mezi motorem, příslušenstvím, trubkou a koncem hřídele co nejmenší.
- Zda je unášec řádně připevněn k hřídeli.
- Zda držáky neomezují zařízení v pohybu.
- Zda je rozměr výřezu odpovídá výstupku na pohonu nebo použitém unášeci.
- Zda nejsou v trubici žádné nečistoty nebo cizí předměty.
- Parametry napájecího napětí.
- Zda je teplota okolí v souladu s povolenou provozní teplotou pohonu.

9 Technické údaje

Jmenovité napájecí napětí	230V/50Hz
Frekvence RTS	433,42MHz
Provozní teplota	0°C / +60 °C
Stupeň krytí	IP44
Maximální počet dálkových ovladačů (včetně čidel)	12
Maximální počet čidel	3

10 Životní prostředí



Nevyhazujte poškozená elektrická zařízení a baterie společně s běžným domovním odpadem.

Odevzdávejte tyto výrobky k recyklaci ve sběrných dvorech a jiných k tomu určených místech.